

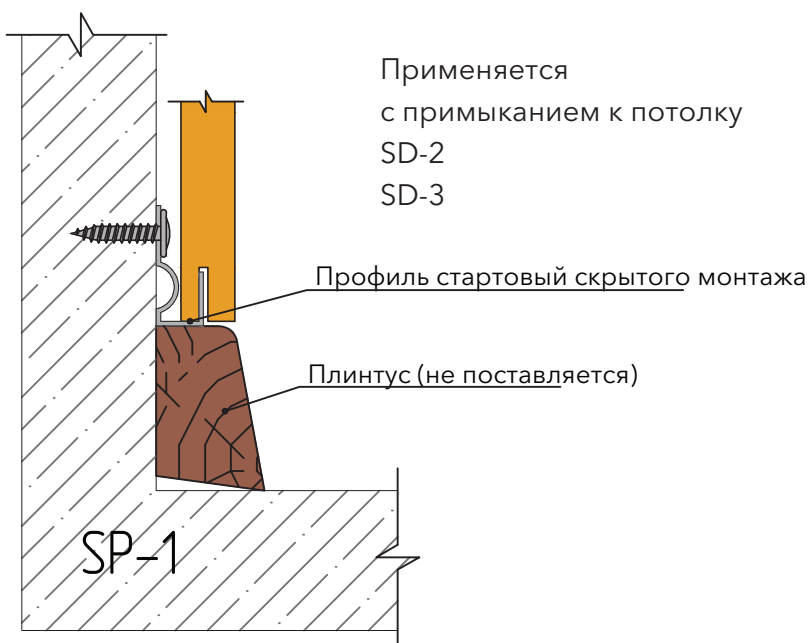

альбом
технических решений

Стандартные варианты.
Без подрезки панелей.

Применяются при условии высоты расхождения
уровня пола к потолку не более 20 мм.

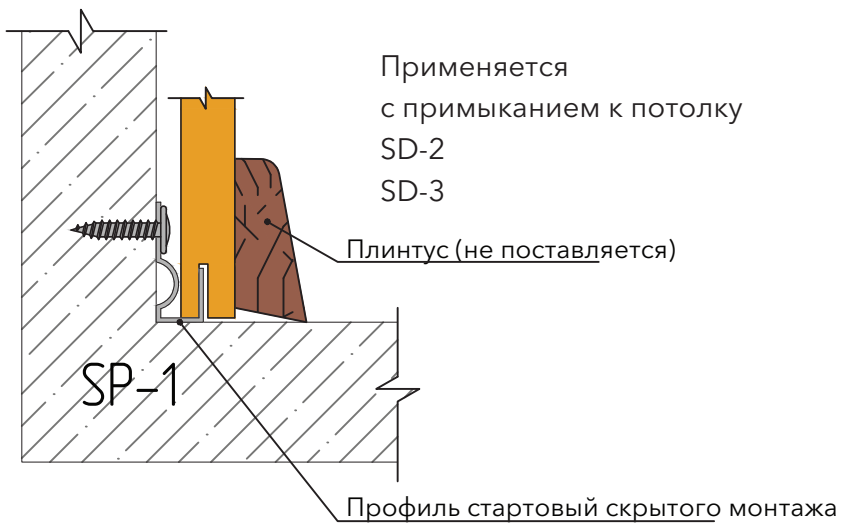
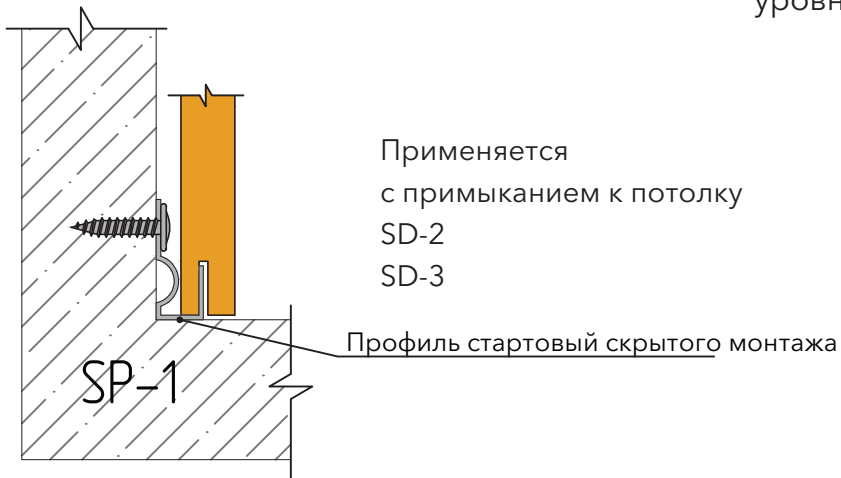

Стандартные варианты.
Без подрезки панелей.

Применяются при условии высоты расхождения
уровня пола к потолку не более 20 мм.

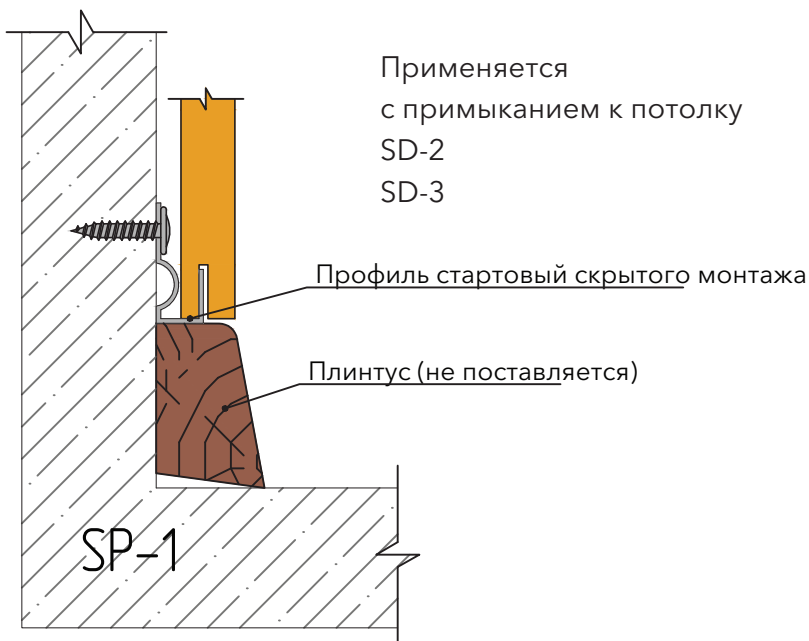
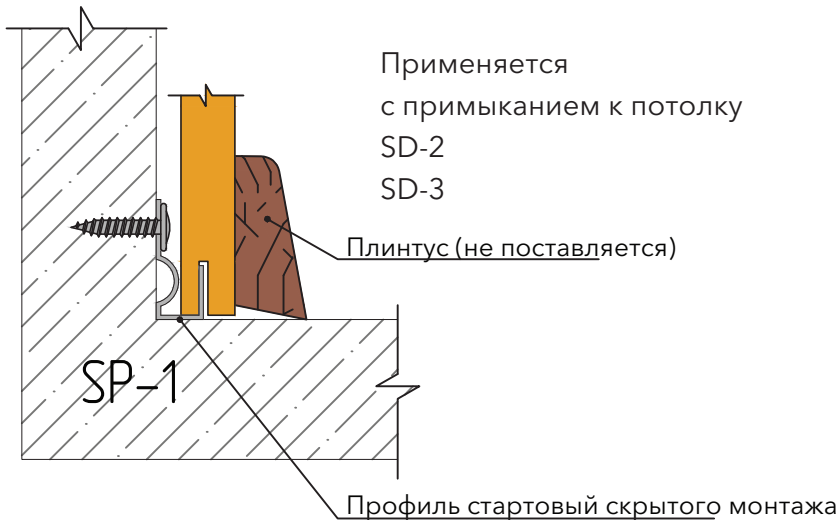
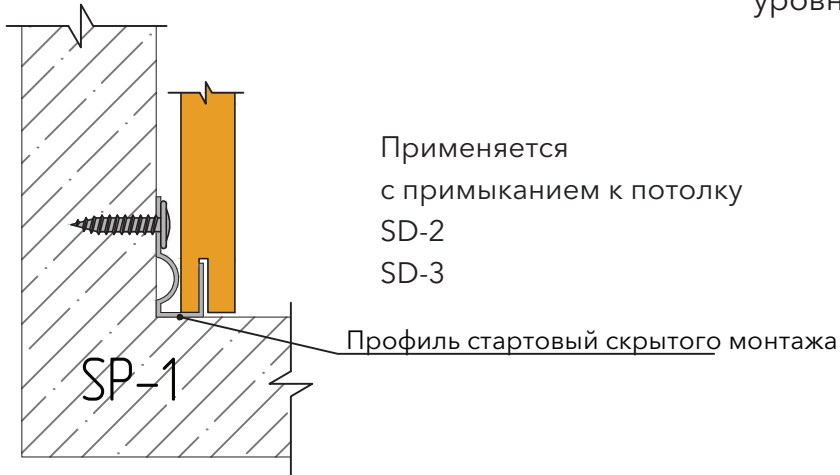

Стандартные варианты.

Без подрезки панелей.

Применяются при условии высоты расхождения уровня пола к потолку не более 20 мм.

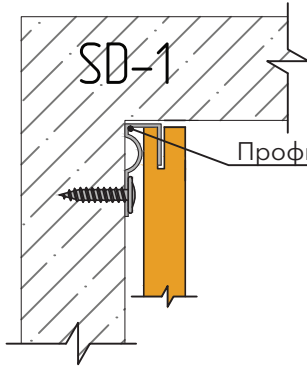

Профиль стартовый скрытого монтажа

Применяется
с примыканием к полу
SD-2
SD-3

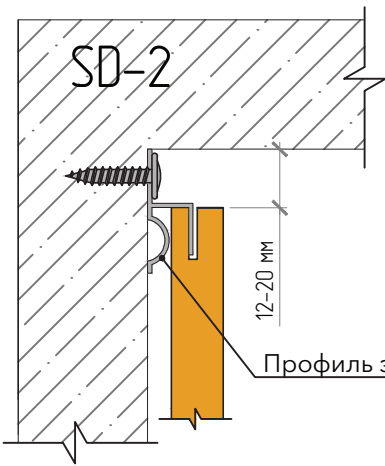

Профиль завершающий видимого монтажа

Применяется
с примыканием к полу
SD-1
SD-2
SD-3

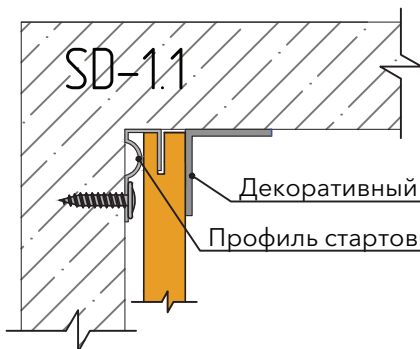

Профиль стартовый скрытого монтажа

Декоративный алюминиевый шпонируемый уголок 25x25

Применяется
с примыканием к полу
SD-2
SD-3

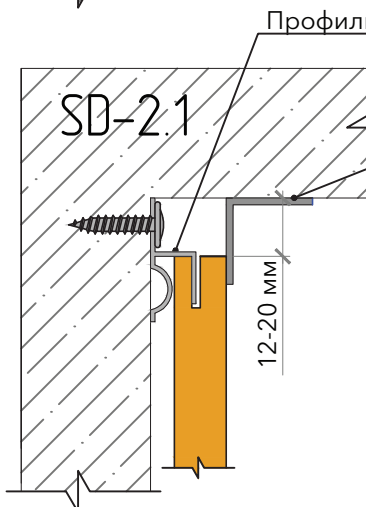

Профиль завершающий видимого монтажа

Декоративный алюминиевый шпонируемый уголок 25x25

Применяется
с примыканием к полу
SD-1
SD-2
SD-3

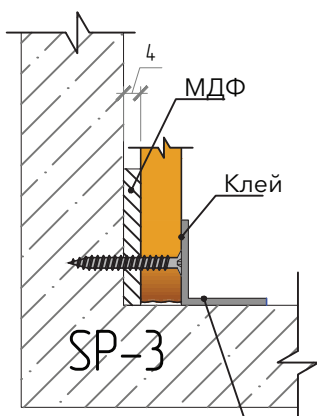

Декоративный алюминиевый шпонированный уголок 25x25

Применяется
с примыканием к потолку
SD-1 SD-1.1 SD-2 SD-2.1 SD-3

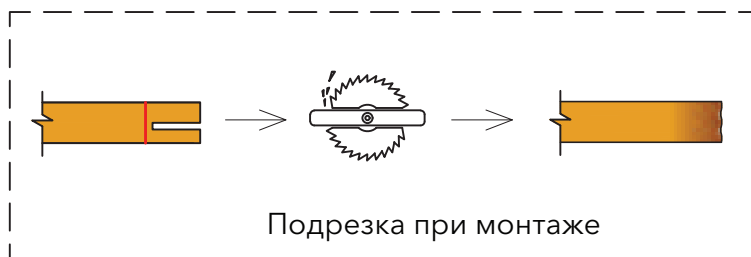

Подрезка при монтаже

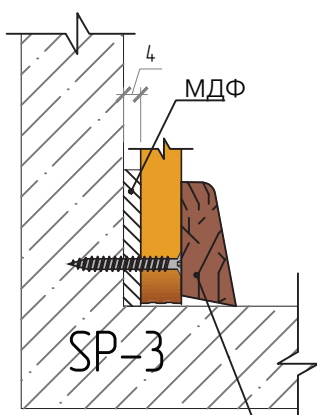

Плинтус (не поставляется)

Применяется
с примыканием к потолку
SD-1 SD-1.1 SD-2 SD-2.1 SD-3

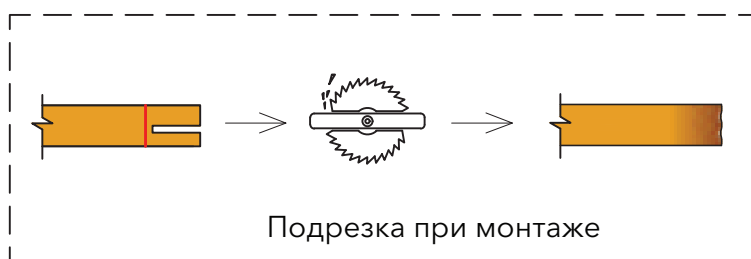

Подрезка при монтаже

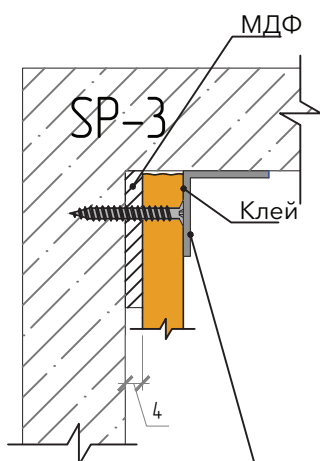

Декоративный алюминиевый шпонированный уголок 25x25

Применяется
с примыканием к потолку
SD-1 SD-2 SD-3

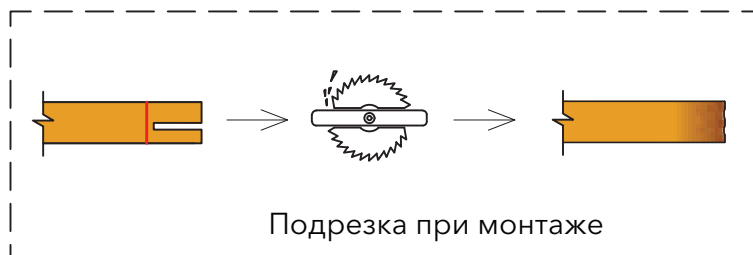

Подрезка при монтаже

Стандартные варианты.
Без подрезки панелей.

Применяются при условии высоты расхождения
уровня пола к потолку не более 20 мм.

УЗЛЫ СТЫКОВОК ПАНЕЛЕЙ МЕЖДУ СОБОЙ ПО ВЕРТИКАЛИ И ГОРИЗОНТАЛИ

Стандартные варианты.

Без подрезки панелей.

Применяются при условии высоты расхождения уровня пола к потолку не более 20 мм.

При вертикальном расположении панелей: SF-1 + SR-1

SF-1 профиль устанавливается вертикально

SR-1 профиль устанавливается горизонтально

При горизонтальном расположении панелей: SF-1 + SR-1

SF-1 профиль устанавливается горизонтально

SR-1 профиль устанавливается вертикально

Аналогично устанавливаются: SF-2 + SR-2

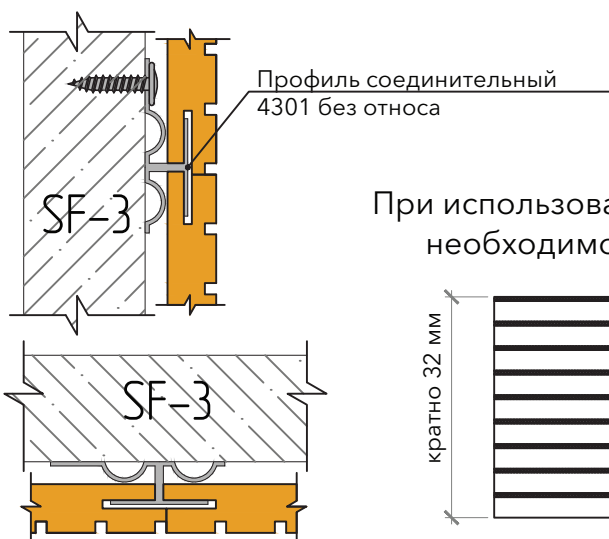
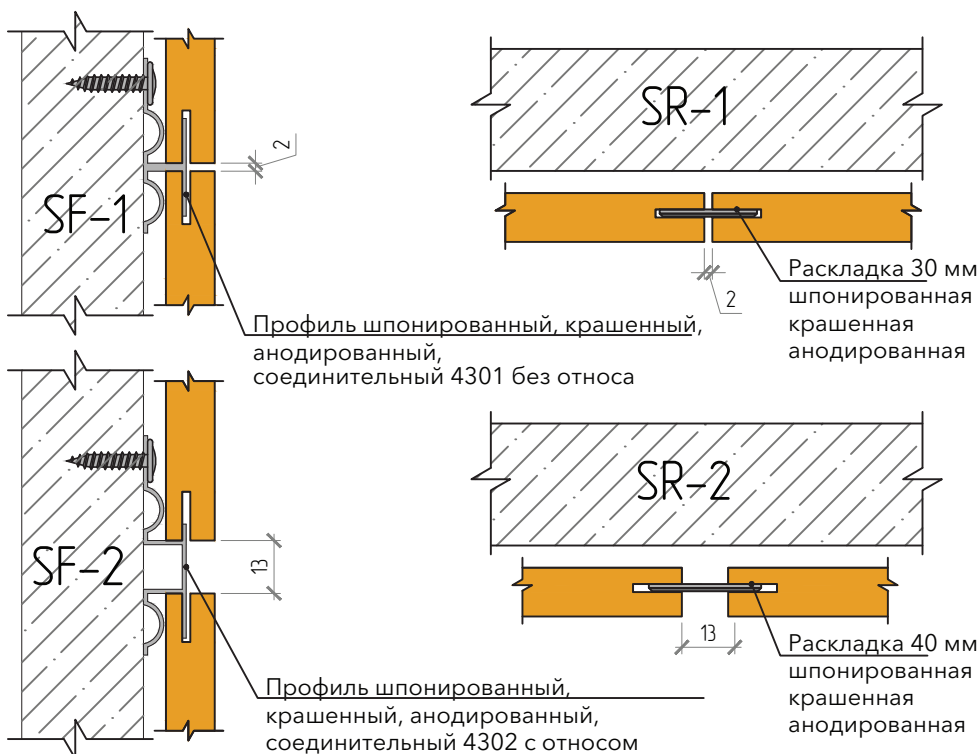

МЕТОД СТЫКОВКИ ПАНЕЛЕЙ С ПЕРФОРАЦИЕЙ BELNER DUBAI

При использовании панелей с перфорацией Belner Dubai необходимо учитывать ширину панелей кратно 32 мм

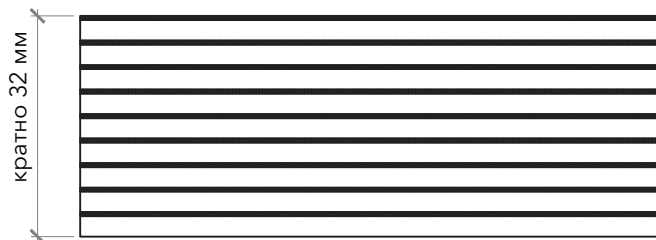

При необходимости отсутствия зазора в 2 мм, или необходим зазор в 10 мм, выполняется подрезка во время монтажа нижней части панели на ширину 2 мм.

При использовании системы ST-1 отпадает необходимость в установке раскладки SR-1, либо SR-2.

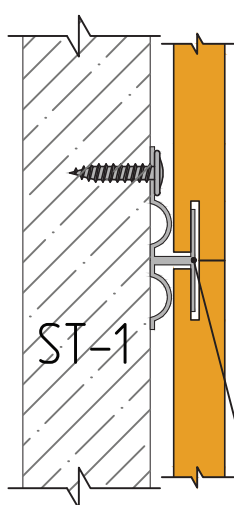

Профиль соединительный 4301 без отнosa

Выборка четверти оговаривается на момент подписания спецификации. По умолчанию выборка четверти не производится.

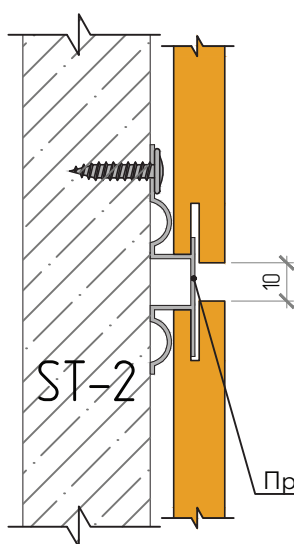
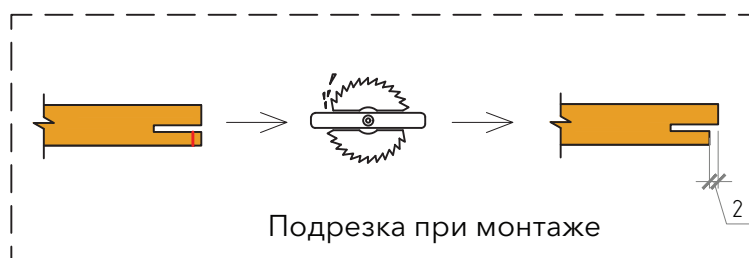

Профиль шпонируванный соединительный 4302 с относом

Выборка четверти оговаривается на момент подписания спецификации. По умолчанию выборка четверти не производится.

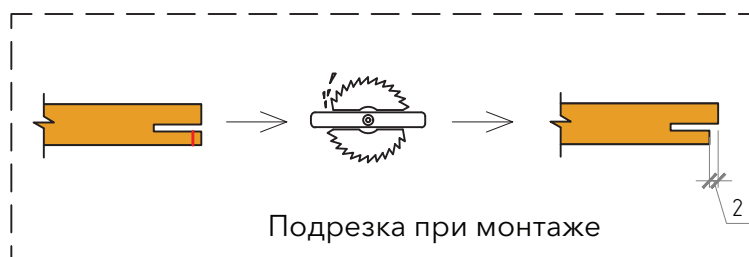

При изготовлении съемной панели подрезка четверти у панели происходит строго по данной инструкции:

для зазора между панелями в 10 мм:
 - верхняя четверть подрезается на 6 мм
 - нижняя четверть подрезается на 2 мм
 - левая и правая подрезается на 14 мм

для зазора между панелями в 13 мм:
 - верхняя четверть подрезается на 6 мм
 - нижняя не подрезается
 - левая и правая подрезается на 14 мм

Выборка четверти оговаривается на момент подписания спецификации.

По умолчанию выборка четверти не производится.

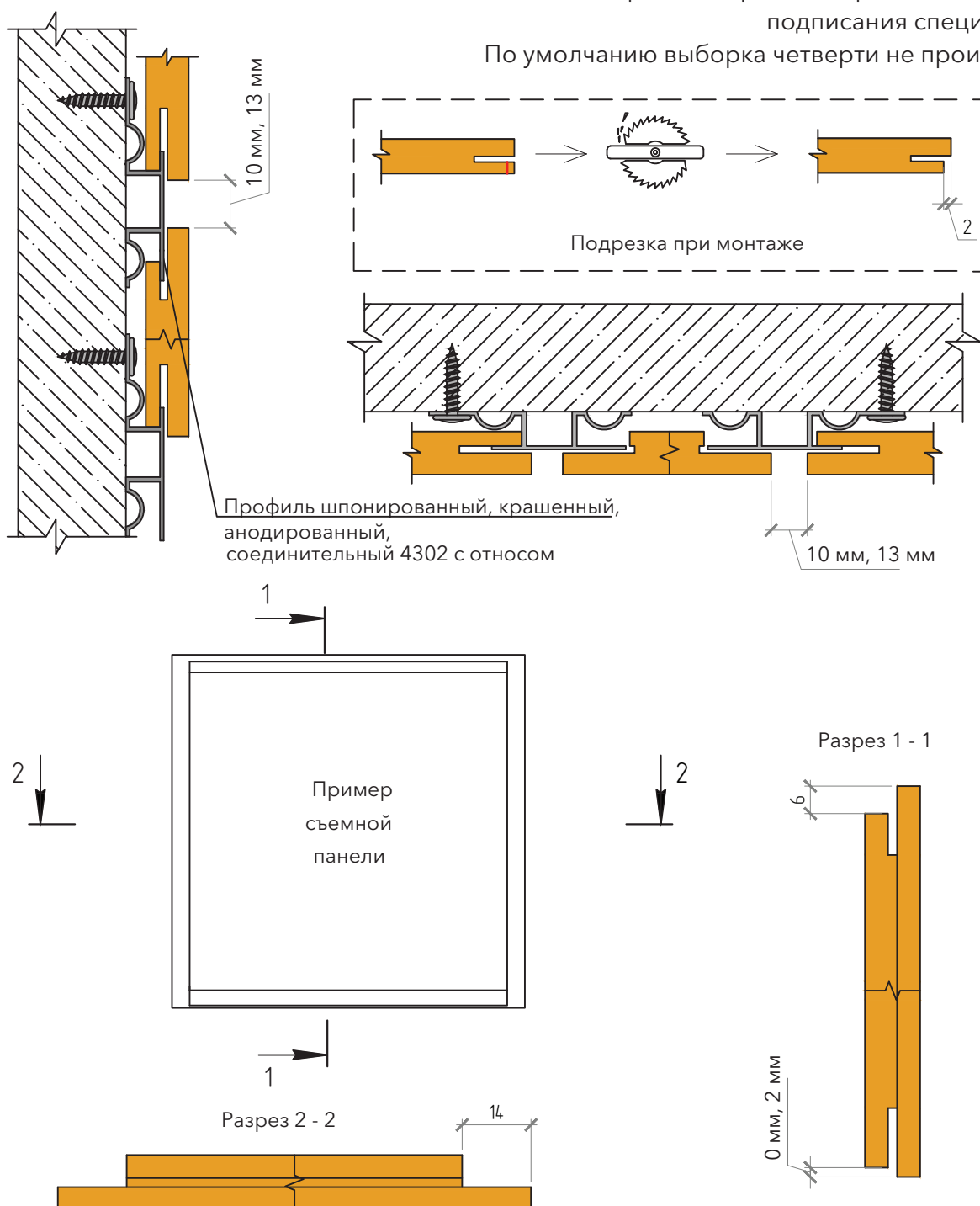

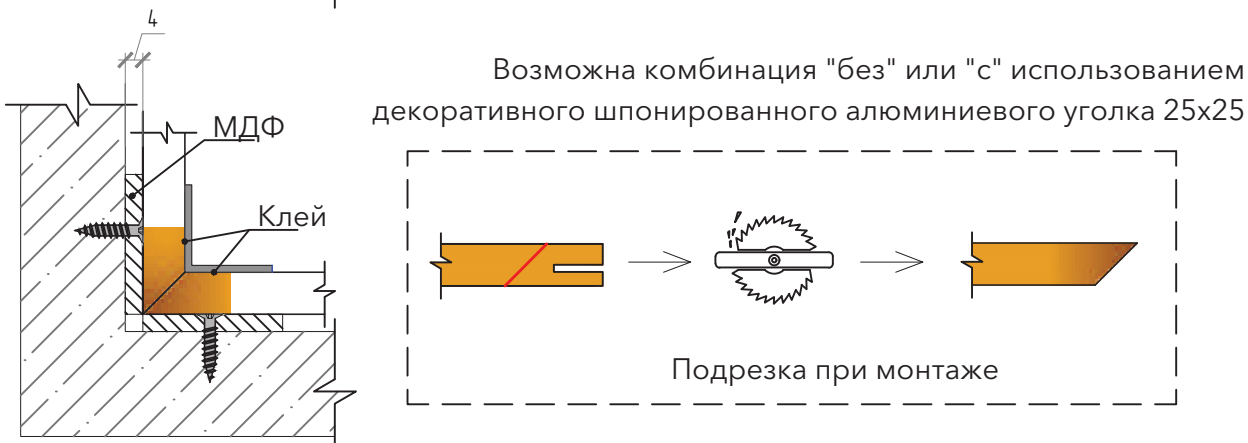
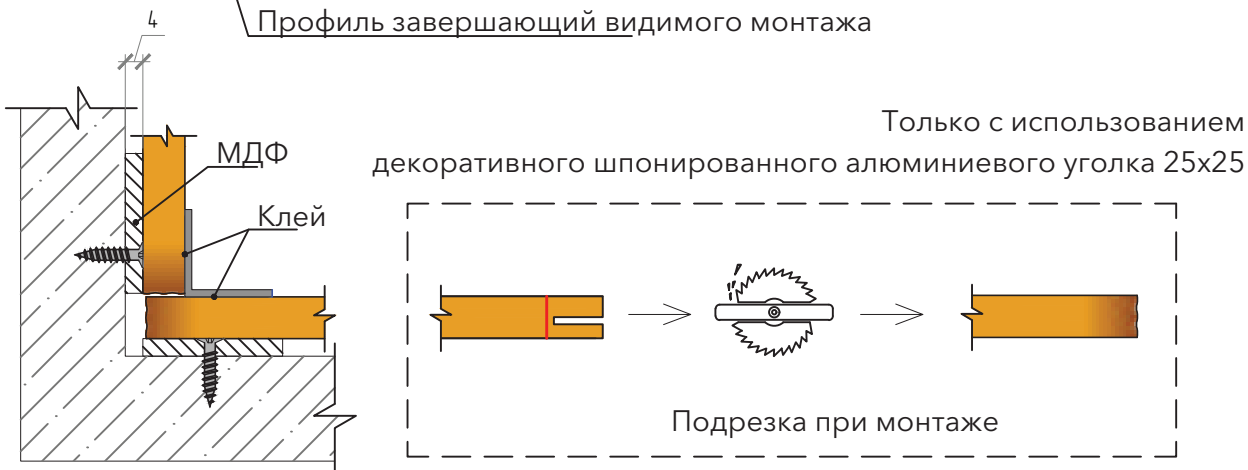
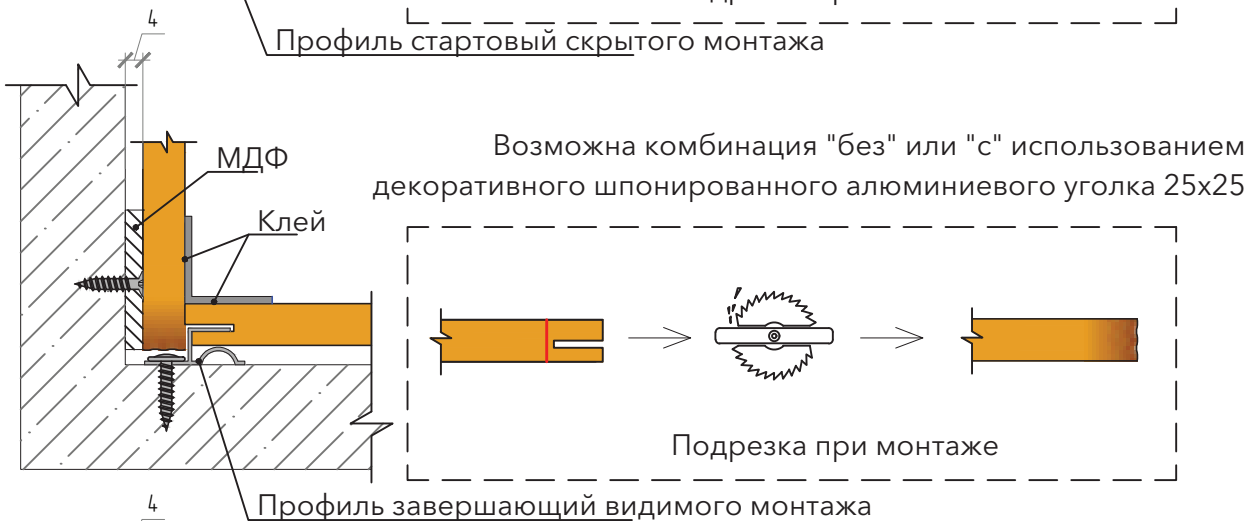
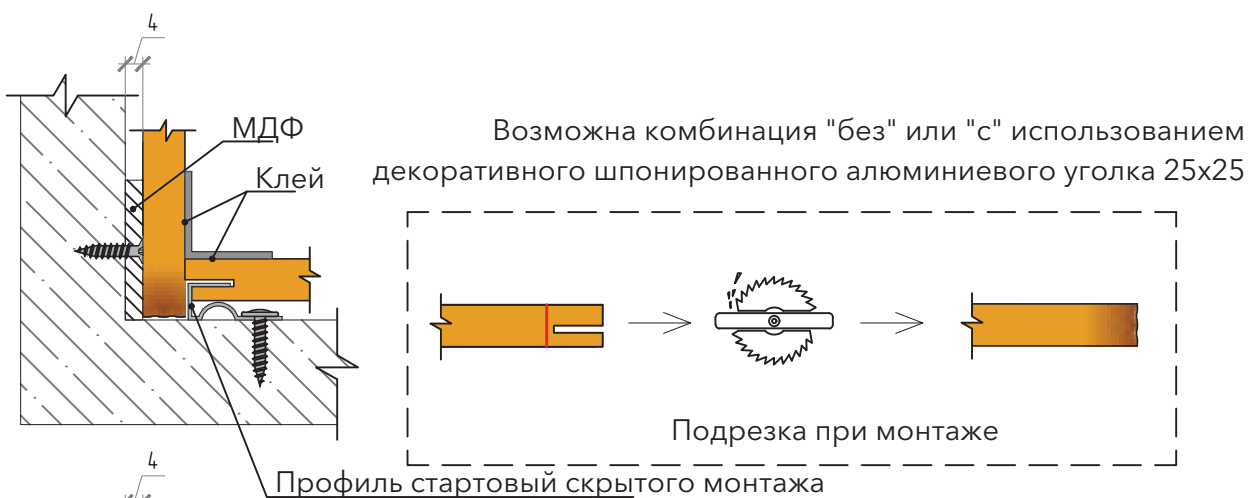

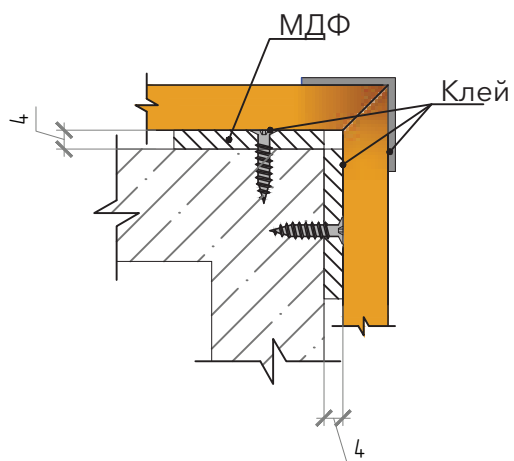

Возможна комбинация "без" или "с" использованием декоративного шпонируванного алюминиевого уголка 25x25

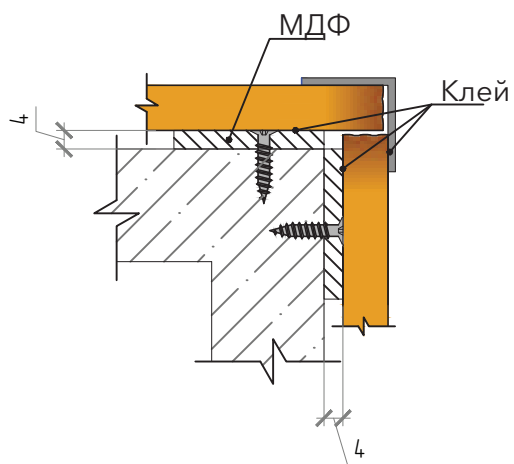
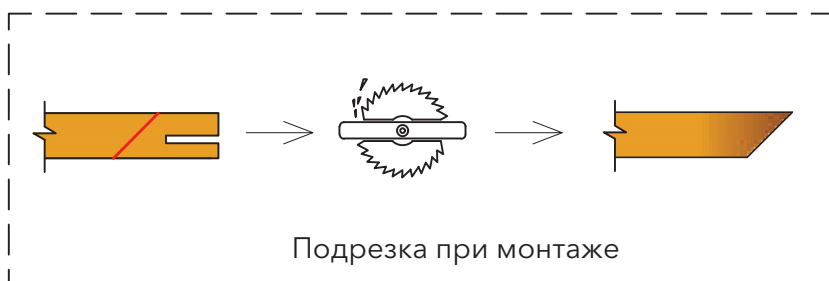

Только с использованием декоративного шпонируванного алюминиевого уголка 25x25

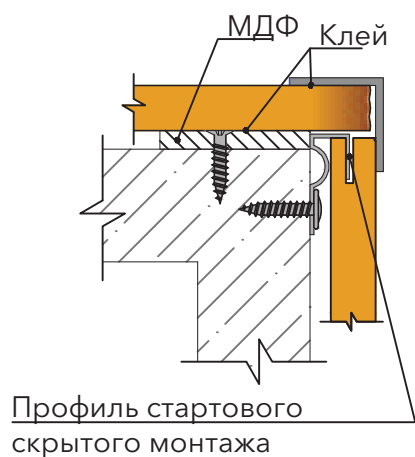
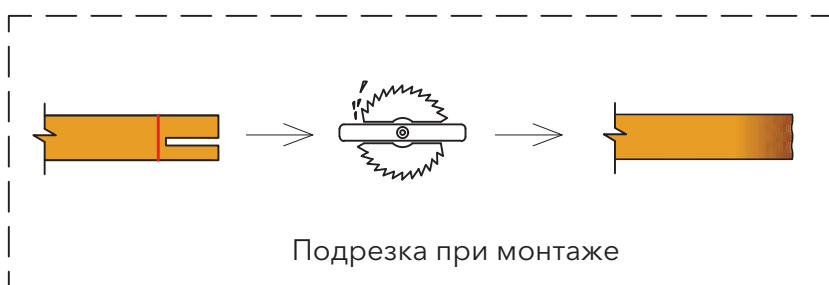

Только с использованием декоративного шпонируванного алюминиевого уголка 25x25

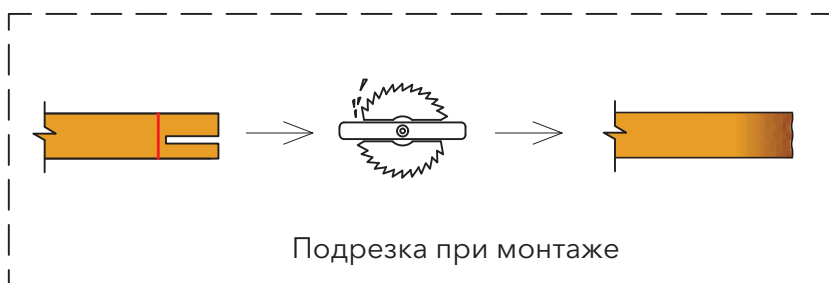

Возможна комбинация с использованием
соединительных узлов
SF-1
SF-2
SF-3

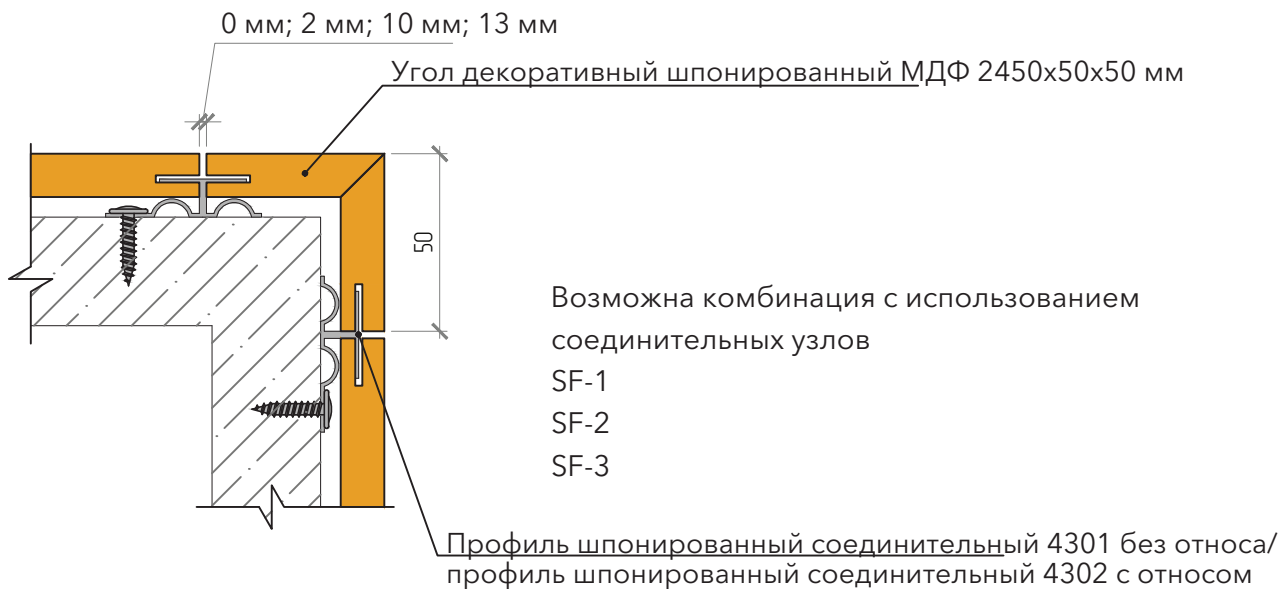
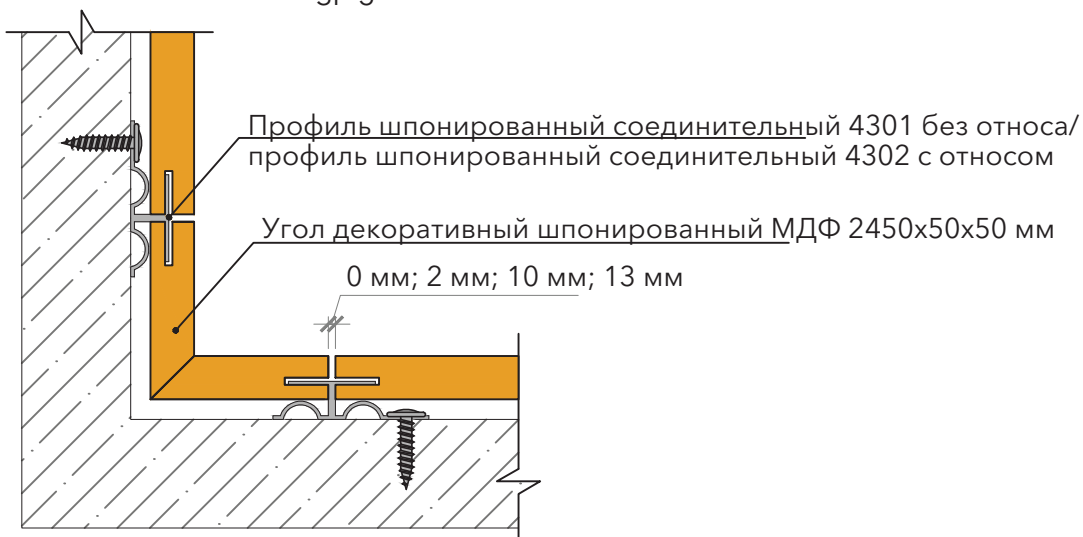

ИСПОЛЬЗУЕМЫЙ ПРОФИЛЬ

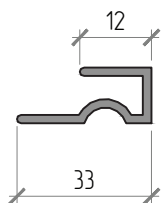
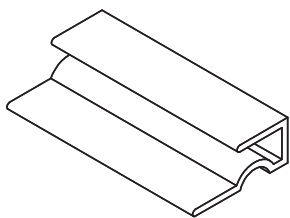

профиль - 4303
стартовый
l = 3000 мм

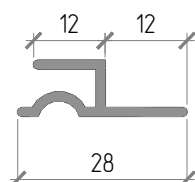
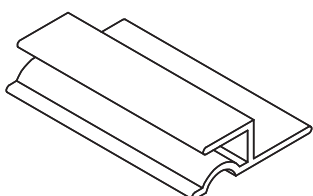

профиль - 4304
завершающий
l = 3000 мм

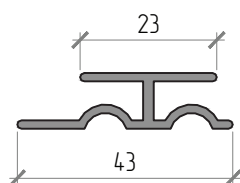
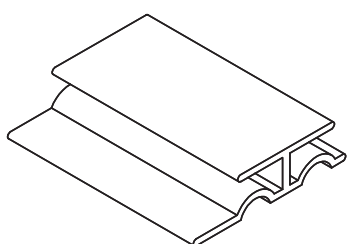

профиль - 4301
соединительный без отнosa
l = 3000 мм

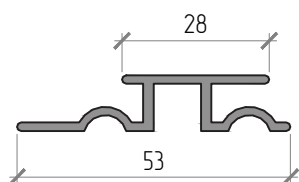
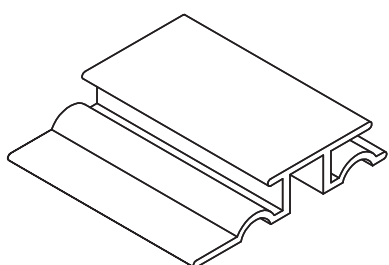

профиль - 4302
соединительный с относом
l = 3000 мм

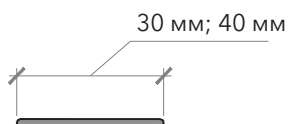
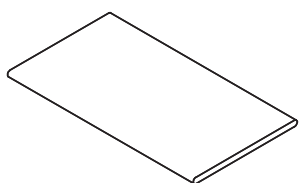

раскладка 30 мм и 40 мм
l = 3000 мм

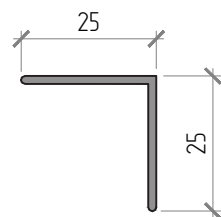
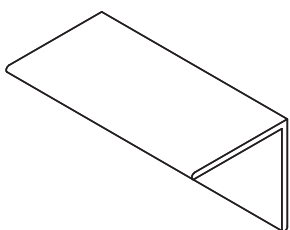

уголок 25 x 25 мм
(для внешнего
и внутреннего углов)
l = 3000 мм

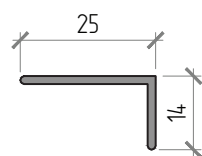
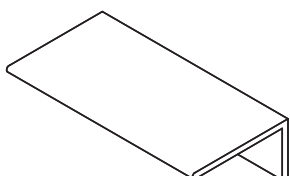

уголок 25 x 14 мм
(для внешнего
и внутреннего углов)
l = 3000 мм



www.belner.ru
8 (495) 2-666-444